

NOS **SOLUTIONS** POUR UN **CONFORT** DANS LES BÂTIMENTS



BROCHURE
RÉCAPITULATIVE >



Centre des Congrès Robert-Schuman, METZ (57)

Maître d'ouvrage : Metz Métropole Moselle Congrès (M3Congrès)

Architecte : Wilmotte & Associés

Pose : Druet SAS



Assurer un **confort thermique** et **visuel**.

Basé à Chemillé-en-Anjou (49), TELLIER BRISE-SOLEIL est le seul industriel français de solutions de **protection solaire**, d'**habillage des façades**, d'**occultation** et de **ventilation**. Avec 16 années d'expérience et plus de 5 000 chantiers réalisés, nous avons acquis une véritable expertise et des compétences reconnues dans la conception et la fabrication : de **brise-soleil architecturaux à lames fixes** ou **orientables**, de **stores à lames orientables** type BSO, de **lames d'habillage de façade**, de **bardages à ventelles**, de **grilles de ventilation** et de **volets**

En octobre 2018, TELLIER BRISE-SOLEIL a rejoint le Groupe ADEXSI, leader en France du désenfumage et de la gestion énergétique naturelle.

- 4** BRISE-SOLEIL À LAMES AILES D'AVION | **AZUR**
- 8** BRISE-SOLEIL À LAMES RECTANGULAIRES | **RECTI'LIGNE**
- 12** BRISE-SOLEIL À LAMES TRAPÉZOÏDALES | **RECTI'LIGNE**
- 16** BRISE-SOLEIL À LAMES EMBOITABLES | **RECTI'LIGNE**
- 20** BRISE-SOLEIL À LAMES CLIPSABLES | **CANICULE**
- 24** BSO STORES À LAMES ORIENTABLES | **MOBIL'LIGNE**
- 26** LAMES D'HABILLAGE DE FAÇADE | **HARMONIE FAÇADE**
- 30** BARDAGE À VENTELLES & GRILLES | **FAÇAD'LIGNE**
- 34** VOLETS | **AUSTRALE & BORÉALE**

LAMES AILES D'AVION

Idéale pour répondre aux exigences en matière de protection solaire, la gamme de brise-soleil AZUR **protège les bâtiments du rayonnement** sans réduire les apports hivernaux. Fixés à la façade, les brise-soleil à lames fixes ou orientables **diminuent les phénomènes d'aveuglement** et **préservent des fortes chaleurs**.

Au-delà de ces aspects fonctionnels, ils sont également **un élément d'animation de la façade** et **une source d'embellissement**. Dotés d'un design soigné, ils s'intègrent esthétiquement quel que soit le style architectural.



Type de lame :	AS70 x15	AS100 x23	AS120 x24	AS130 x23-L	AS150 x30-L	AS160 x31
Section (mm) :	70x15	99x23	120x24	132x23	150x30	160x31
Surface (m ² /ml) :	0,146	0,207	0,249	0,312	0,368	0,329
Poids (gr/ml) :	675	991	1059	893	1148	1623

› DESCRIPTIF

Avec la gamme AZUR nous mettons à votre disposition **14 sections de lames différentes**. De forme ovoïde type aile d'avion, il s'agit de profils en aluminium extrudé. Cette gamme est l'archétype du brise-soleil, un gage de **qualité architecturale**.

› MISE EN ŒUVRE

Grâce à nos multiples pièces de fixation, nos brise-soleil sont **adaptables sur tout type de façades**. Fabriqués **sur mesure** dans nos ateliers, ils sont livrés en prêt-à-poser ce qui **simplifie la mise en œuvre** sur site et permet de **gagner du temps** à la pose.

› FINITION

Thermolaqués ou anodisés dans de **nombreux coloris**, nos brise-soleil sont certifiés «Qualicoat, Seaside, Qualimarine, Qualidéco ou Qualanod», des labels qui garantissent la **pérennité de l'état de surface** et la **bonne tenue en extérieur**.

Pose horizontale
En casquette



Pose verticale
Lames couchées



Pose verticale
Lames debout

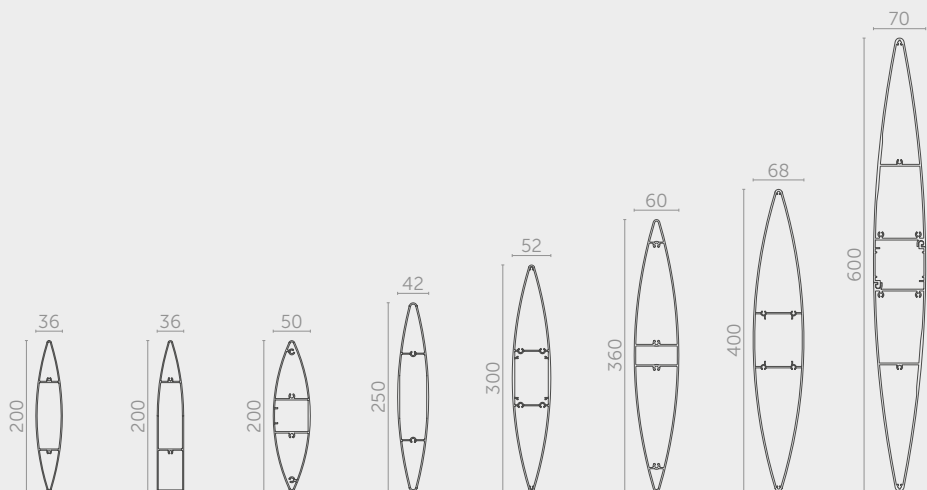

AS200 x36	AS200 x36-R	AS200 x50	AS250 x42	AS300 x52	AS360 x60	AS400 x68	AS600 x70
200x36	200x36	200x50	250x42	300x52	360x60	400x68	600x70
0,413	0,441	0,421	0,518	0,618	0,740	0,823	0,1631
2037	2218	2827	3127	4316	5034	6590	10618



Centre Decathlon Tribord Lab, LA ROCHELLE (17)
 Maîtrise d'ouvrage : Decathlon Immobilier | Maîtrise d'œuvre : Groupe Essor
 Architecte : PVA Architecture | Pose : Miroiterie Mélusine

BRISE-SOLEIL | GAMME AZUR

LAMES AILES D'AVION

La portée est la distance maximale conseillée entre 2 points d'appui.

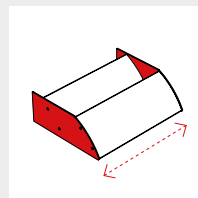
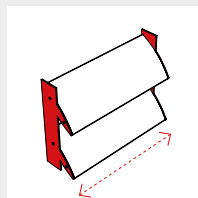
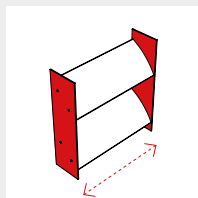

Type de fixation :	Plats ou Peignes			Consoles	
	Orientations :	0-15° ou 90°	30-45°	PV debout	0-15° ou 90°
Portée AS70x15 (mm) :	1800	1940	2000	1800	1940
Portée AS100x23 (mm) :	2200	2500	2900	2200	2500
Portée AS120x24 (mm) :	2200	2500	3000	2200	2500
Portée AS130x23-L (mm) :	2200	2500	2050	1900	2200
Portée AS150x30-L (mm) :	2250	2250	3050	2250	2550
Portée AS160x31 (mm) :	2890	3290	3900	2890	3290
Portée AS200x36 (mm) :	3270	3670	4000	3270	3670
Portée AS200x36-R (mm) :	3270	3670	4000	3270	3670
Portée AS200x50 (mm) :	4200	4800	5500	4200	4800
Portée AS250x42 (mm) :	4000	4500	5000	4000	4500
Portée AS300x52 (mm) :	4240	4800	5500	4240	4800
Portée AS360x60 (mm) :	5100	5700	6500	5100	5700
Portée AS400x68 (mm) :	5200	6000	6900	5200	6000
Portée AS600x70 (mm) :	5200	6000	6900	5200	6000

Nos portées indicatives sont calculées pour une pression de 600 Pa pour la déformation (flèche aux ELS) et de 1050 Pa pour les contraintes mécaniques (flexion aux ELU).

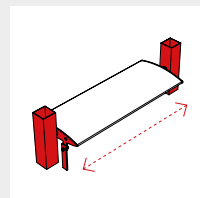
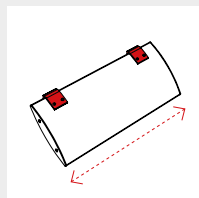
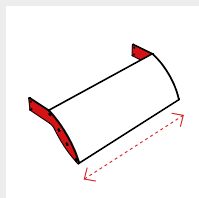
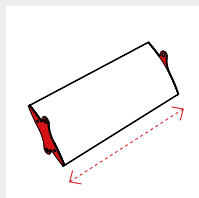
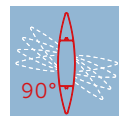
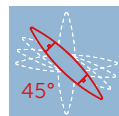
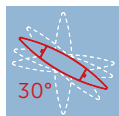
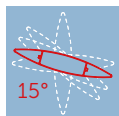
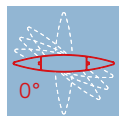

	Embouts à oreilles ou porteurs			Speed-Fix		Lames orientables
	0-15° ou 90°	30-45°	PV debout	0-15° ou 90°	30-45° ou PV debout	manuelles ou motorisés
	1800	1940	2000	/	/	1200
	2200	2500	2900	1700	2000	1900
	2200	2500	3000	2050	2350	2240
	/	/	/	/	/	/
	/	/	/	2100	2400	/
	2890	3290	3900	2500	2900	2760
	3270	3670	4000	2800	3200	3000
	3270	3670	4000	2800	3200	3000
	4200	4800	5500	/	/	3700
	4000	4500	5000	3000	3400	3500
	4240	4800	5500	3000	3500	3740
	5100	5700	6500	3000	3500	4000
	5200	6000	6900	3000	3500	4820
	5200	6000	6900	/	/	4870

LAMES RECTANGULAIRES

Idéale pour répondre aux exigences en matière de protection solaire, la gamme de brise-soleil RECTI'LIGNE **protège les bâtiments du rayonnement** sans réduire les apports hivernaux. Fixés à la façade, les brise-soleil à lames fixes ou orientables **diminuent les phénomènes d'aveuglement** et **préservent des fortes chaleurs**.

Au-delà de ces aspects fonctionnels, ils sont également **un élément d'animation de la façade** et **une source d'embellissement**. Dotés d'un design soigné, ils s'intègrent esthétiquement quel que soit le style architectural.

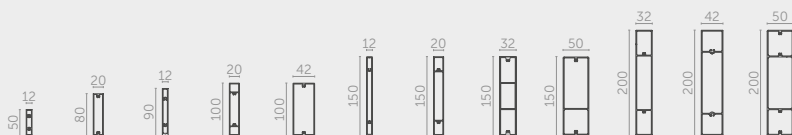

Type de lame :	RL50 x12	RL80 x20	RL90 x12	RL100 x20	RL100 x42	RL150 x12	RL150 x20	RL150 x32	RL150 x50	RL200 x32	RL200 x42	RL200 x50
Section (mm) :	50 x12	80 x20	90 x12	100 x20	100 x42	150 x12	150 x20	150 x32	150 x50	200 x32	200 x42	200 x50
Surface (m ² /ml) :	0,125	0,2	0,204	0,238	0,282	0,322	0,339	0,362	0,397	0,462	0,482	0,497
Poids (gr/ml) :	509	851	1051	1085	1313	1508	1671	2033	2362	2565	2823	3386

> DESCRIPTIF

Avec la gamme RECTI'LIGNE nous mettons à votre disposition **26 sections de lames différentes**. De forme rectangulaire, il s'agit de profils monoblocs en aluminium extrudé. Avec leurs lignes modernes, elles sont **de plus en plus plébiscitées**.

> MISE EN ŒUVRE

Grâce à nos multiples pièces de fixation, nos brise-soleil sont **adaptables sur tout type de façades**. Fabriqués **sur mesure** dans nos ateliers, ils sont livrés en prêt-à-poser ce qui **simplifie la mise en œuvre** sur site et permet de **gagner du temps** à la pose.

> FINITION

Thermolaqués ou anodisés dans de **nombreux coloris**, nos brise-soleil sont certifiés «Qualicoat, Seaside, Qualimarine, Qualidéco ou Qualinod», des labels qui garantissent la **pérennité de l'état de surface** et la **bonne tenue en extérieur**.

Pose horizontale
En casquette



Pose verticale
Lames couchées



Pose verticale
Lames debout

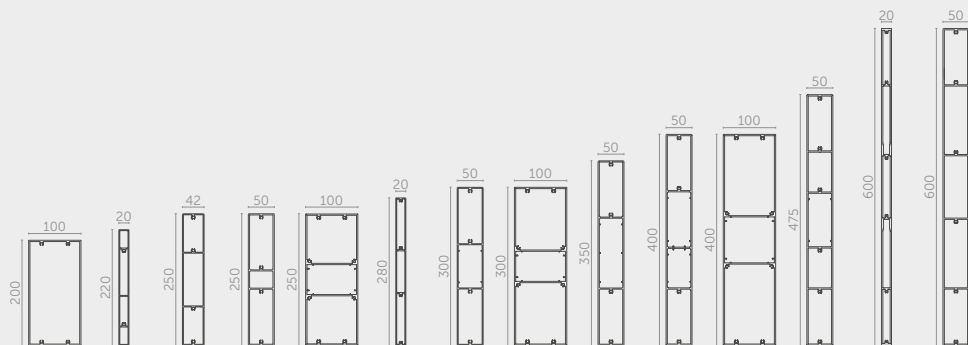

RL200 x100	RL220 x20	RL250 x42	RL250 x50	RL250 x100	RL280 x20	RL300 x50	RL300 x100	RL350 x50	RL400 x50	RL400 x100	RL475 x50	RL600 x20	RL600 x50
200 x100	220 x20	250 x42	250 x50	250 x100	280 x20	300 x50	300 x100	350 x50	400 x50	400 x100	475 x50	600 x20	600 x50
598	478	581	597	698	598	697	799	797	897	999	1046	1238	1297
4034	2740	3803	4722	6713	3228	5622	7612	6169	7360	9930	9377	10034	11022



École élémentaire Kléber, FÂCHES-THUMESNIL (59)
Architecte : Atelier Charles RENARD | Pose : Ecolopo

BRISE-SOLEIL | GAMME RECTI'LIGNE

LAMES RECTANGULAIRES

La portée est la distance maximale conseillée entre 2 points d'appui.

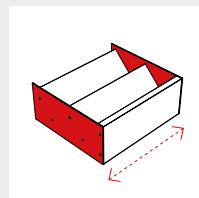
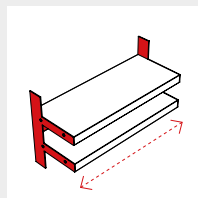
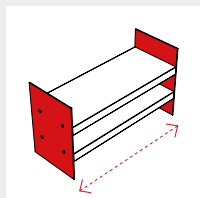

Type de fixation :	Plats ou Peignes			Consoles	
Orientations :	0-15° ou 90°	30-45°	PV debout	0-15° ou 90°	30-45°
Portée RL50x12 (mm) :	1500	1500	1500	1500	1500
Portée RL80x20 (mm) :	2000	2300	2800	2000	2300
Portée RL90x12 (mm) :	1700	2000	2000	1700	2000
Portée RL100x20 (mm) :	2200	2500	2900	2200	2500
Portée RL100x42 (mm) :	3500	4000	4500	3500	4000
Portée RL150x12 (mm) :	2000	2300	2300	2000	2300
Portée RL150x20 (mm) :	2300	2600	3000	2300	2600
Portée RL150x32 (mm) :	3200	3600	4300	3200	3600
Portée RL150x50 (mm) :	4000	4500	5400	4000	4500
Portée RL200x32 (mm) :	3550	4000	5300	3550	4000
Portée RL200x42 (mm) :	4000	4500	5300	4000	4500
Portée RL200x50 (mm) :	4000	4500	5400	4000	4500
Portée RL200x100 (mm) :	6000	6000	6900	6000	6000
Portée RL220x20 (mm) :	2650	3000	3500	2650	3000
Portée RL250x42 (mm) :	4000	4500	5300	4000	4500
Portée RL250x50 (mm) :	4050	4600	5600	4050	4600
Portée RL250x100 (mm) :	6000	6000	6900	6000	6000
Portée RL280x20 (mm) :	2650	3000	3500	2650	3000
Portée RL300x50 (mm) :	4150	4700	5700	4150	4700
Portée RL300x100 (mm) :	6000	6000	6900	6000	6000
Portée RL350x50 (mm) :	4250	4800	5800	4250	4800
Portée RL400x50 (mm) :	4350	4900	5900	4350	4900
Portée RL400x100 (mm) :	6000	6000	6900	6000	6000
Portée RL475x50 (mm) :	4500	5000	6000	4500	5000
Portée RL600x20 (mm) :	3100	3500	3900	3100	3500
Portée RL600x50 (mm) :	4600	5200	6000	4600	5200

Nos portées indicatives sont calculées pour une pression de 600 Pa pour la déformation (flèche aux ELS) et de 1050 Pa pour les contraintes mécaniques (flexion aux ELU).

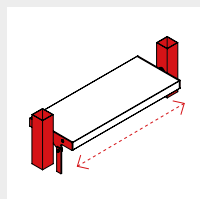
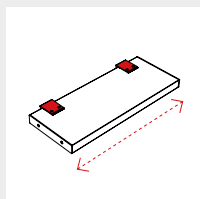
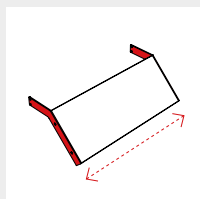
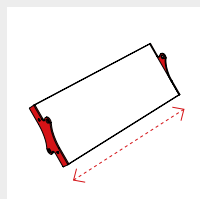
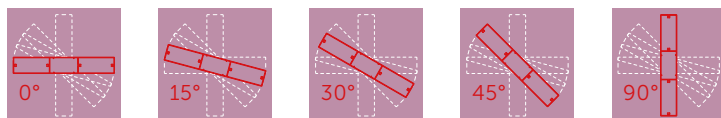

	Embouts à oreilles ou porteurs			Speed-Fix		Lames orientables
	0-15° ou 90°	30-45°	PV debout	0 ou 90°	PV debout	manuelles ou motorisés
1500	1500	1500	1500	/	/	1500
2000	2300	2800	2800	2000	2000	2000
1700	2000	2000	2000	/	/	1600
2200	2500	2900	2900	2200	2200	2200
3500	4000	4500	4500	3000	3000	3000
2000	2300	2300	2300	/	/	1600
2300	2600	3000	3000	2200	2200	2200
3200	3600	4300	4300	2700	2700	2900
4000	4500	5400	5400	3000	3000	3500
3550	4000	5300	5300	2700	2700	3000
4000	4500	5300	5300	3000	3000	3000
4000	4500	5400	5400	3000	3000	3500
6000	6000	6900	6900	/	/	4500
2650	3000	3500	3500	/	/	2200
4000	4500	5300	5300	3000	3000	3200
4050	4600	5600	5600	3000	3000	3500
6000	6000	6900	6900	/	/	4500
2650	3000	3500	3500	/	/	2200
4150	4700	5700	5700	3000	3000	1600
6000	6000	6900	6900	/	/	4500
4250	4800	5800	5800	3000	3000	3600
4350	4900	5900	5900	3000	3000	4200
6000	6000	6900	6900	/	/	4500
4500	5000	6000	6000	/	/	4500
3100	3500	3900	3900	/	/	2400
4600	5200	6000	6000	/	/	4500

LAMES TRAPÉZOÏDALES

Idéale pour répondre aux exigences en matière de protection solaire, la gamme de brise-soleil RECTI'LIGNE **protège les bâtiments du rayonnement** sans réduire les apports hivernaux. Fixés à la façade, les brise-soleil à lames fixes ou orientables **diminuent les phénomènes d'aveuglement** et **préservent des fortes chaleurs**.

Au-delà de ces aspects fonctionnels, ils sont également **un élément d'animation de la façade** et **une source d'embellissement**. Dotés d'un design soigné, ils s'intègrent esthétiquement quel que soit le style architectural.

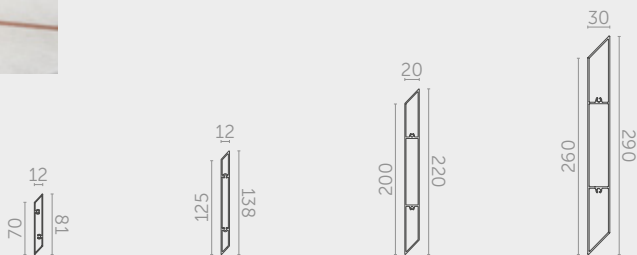

Type de lame :	RL70 x12-V	RL125 x12-B	RL200 x20-B	RL260 x30-B
Section (mm) :	81x12	138x12	220x20	290x30
Surface (m ² /ml) :	173	286	457	606
Poids (gr/ml) :	820	1336	2195	3890

Pose horizontale
En casquette



Pose verticale
Lames couchées



Pose verticale
Lames debout



› DESCRIPTIF

Avec la gamme REC-TI'LIGNE nous mettons à votre disposition **4 sections de lame différentes**. De forme trapézoïdale, il s'agit de profils monoblocs en aluminium extrudé. Elles permettent un recouvrement des lames lors d'une application en brise-soleil orientable.

› MISE EN ŒUVRE

Grâce à nos multiples pièces de fixation, nos brise-soleil sont **adaptables sur tout type de façades**. Fabriqués **sur mesure** dans nos ateliers, ils sont livrés en prêt-à-poser ce qui **simplifie la mise en œuvre** sur site et permet de **gagner du temps** à la pose.

› FINITION

Thermolaqués ou anodisés dans de **nombreux coloris**, nos brise-soleil sont certifiés «Qualicoat, Seaside, Qualimarine, Qualidéco ou Qualanod», des labels qui garantissent la **pérennité de l'état de surface** et la **bonne tenue en extérieur**.



BRISE-SOLEIL | GAMME RECTI'LIGNE

LAMES TRAPÉZOÏDALES

La portée est la distance maximale conseillée entre 2 points d'appui.

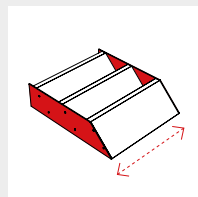
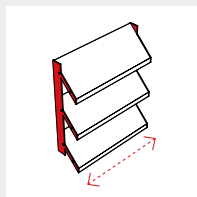
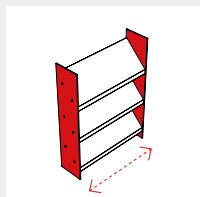

Type de fixation :	Plats ou Peignes		Consoles
Orientations :	45°	PV debout	45°
Portée RL70x12-B (mm) :	1500	2000	1500
Portée RL125x12-B (mm) :	2300	2300	2300
Portée RL200x20-B (mm) :	2800	3000	2800
Portée RL260x30-B (mm) :	4300	4800	4300

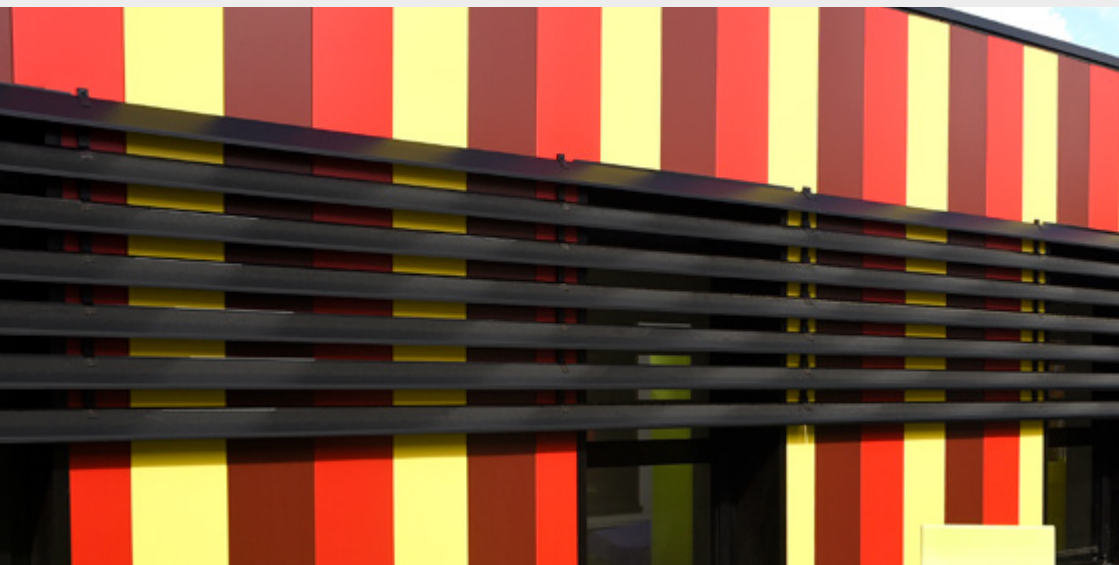

Nos portées indicatives sont calculées pour une pression de 600 Pa pour la déformation (flèche aux ELS) et de 1050 Pa pour les contraintes mécaniques (flexion aux ELU).

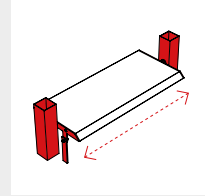
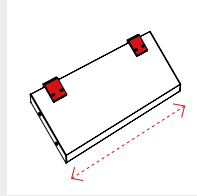
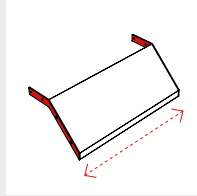
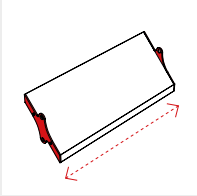
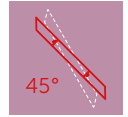
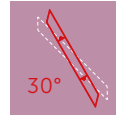

Embouts à oreilles ou porteurs		Speed-Fix		Lames orientables
45°	PV debout	30°	45°	manuelles ou motorisés
1500	2000	1700	1700	1600
2300	2300	1800	1800	1600
2800	3000	/	2500	2500
4300	4800	/	3500	3000



LAMES EMBOITABLES

Conçue pour créer des **brise-soleil fixes** ou **orientables** de grandes dimensions, la gamme de lames emboitables RECTI'LIGNE permet de réaliser de **très grandes portées** (jusqu'à 6900 mm) sur tous les types de bâtiments.

Éléments architecturaux servant à diminuer l'inconfort lié au rayonnement solaire, ces brise-soleil sont également une source d'embellissement et d'animation de la façade.

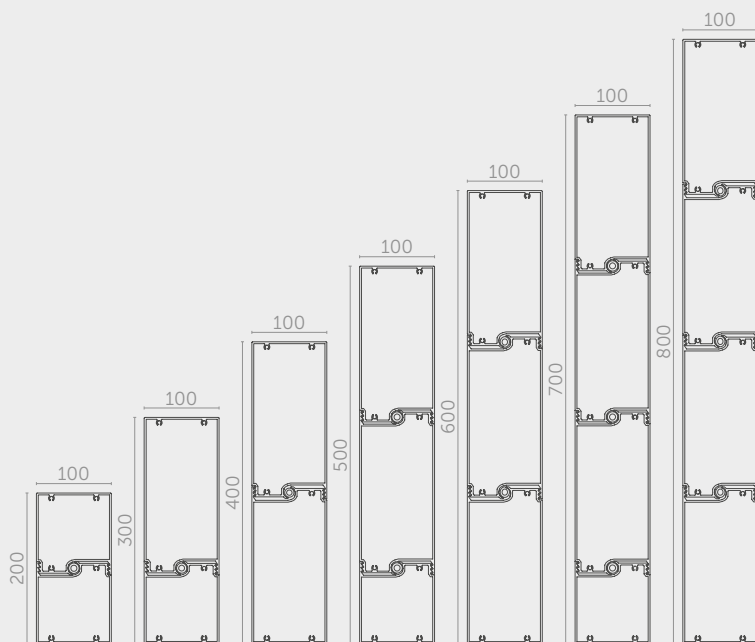

Type de lame :	RE200 x100	RE300 x100	RE400 x100	RE500 x100	RE600 x100	RE700 x100	RE800 x100
Section (mm) :	200x100	300x100	400x100	500x100	600x100	700x100	800x100
Surface (m ² /ml) :	0,960	0,1160	0,1360	0,1920	0,2120	0,2680	0,2880
Poids (gr/ml) :	6700	8000	9077	13046	13850	17956	18623

Pose horizontale
En casquette



Pose verticale
Lames couchées



Pose verticale
Lames debout



› DESCRIPTIF

Avec la gamme REC-TI'LIGNE nous mettons à votre disposition **7 sections de lames différentes**. De forme rectangulaire, il s'agit de profils aluminium extrudé, emboîtés les uns dans les autres pour constituer des **brise-soleil de grandes dimensions**.

› MISE EN ŒUVRE

Grâce à nos multiples pièces de fixation, nos brise-soleil sont **adaptables sur tout type de façades**. Fabriqués **sur mesure** dans nos ateliers, ils sont livrés en prêt-à-poser ce qui **simplifie la mise en œuvre** sur site et permet de **gagner du temps** à la pose.

› FINITION

Thermolaqués ou anodisés dans de **nombreux coloris**, nos brise-soleil sont certifiés «Qualicoat, Seaside, Qualimarine, Qualidéco ou Qualanod», des labels qui garantissent la **pérennité de l'état de surface** et la **bonne tenue en extérieur**.



BRISE-SOLEIL | GAMME RECTI'LIGNE

LAMES EMBOITABLES



Collège Gisèle-Halimi, AUBERVILLIERS (93)

Architecte : Alcyone Architecture | Pose : SMAC 95 - SAS Leuillet

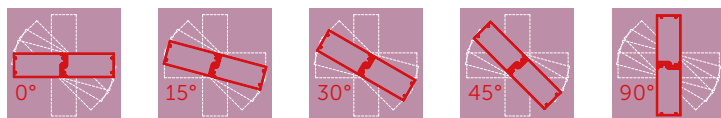

La portée est la distance maximale conseillée entre 2 points d'appui.

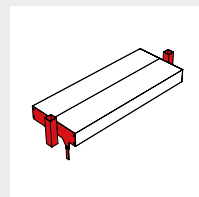
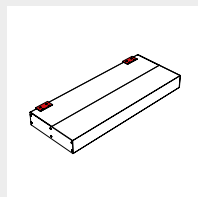
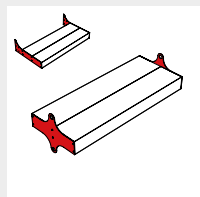

Type de fixation :	Emboutis à oreilles ou porteurs			Speed fix		Lames orientables
	0-15° ou 90°	30-45°	PV debout	0 ou 90°	PV debout	manuelles ou motorisés
Portée RE200x100 (mm) :	6000	6000	6900	3000	3000	4500
Portée RE300x100 (mm) :	6000	6000	6900	3000	3000	4500
Portée RE400x100 (mm) :	6000	6000	6900	3000	3000	4500
Portée RE500x100 (mm) :	6000	6000	6900	/	/	4500
Portée RE600x100 (mm) :	6000	6000	6900	/	/	4500
Portée RE700x100 (mm) :	6000	6000	6900	/	/	4500
Portée RE800x100 (mm) :	6000	6000	6900	/	/	4500

Nos portées indicatives sont calculées pour une pression de 600 Pa pour la déformation (flèche aux ELS) et de 1050 Pa pour les contraintes mécaniques (flexion aux ELU).

LAMES CLIPSABLES

Idéale pour répondre aux exigences en matière de protection solaire, la gamme de brise-soleil CANICULE **protège les bâtiments du rayonnement** sans réduire les apports hivernaux. Fixés à la façade, les brise-soleil à lames fixes **diminuent les phénomènes d'aveuglement** et **préservent des fortes chaleurs**.

Au-delà de ces aspects fonctionnels, ils sont également **un élément d'animation de la façade** et **une source d'embellissement**. Dotés d'un design soigné, ils s'intègrent esthétiquement quel que soit le style architectural.



Type de lame :	C100	C100P perforée	C100C
Section (mm) :	100x17	100x17	100x20
Surface (m ² /ml) :	0,26	0,22	0,226
Poids (gr/ml) :	418	350	411

> DESCRIPTIF

Avec la gamme CANICULE nous mettons à votre disposition **6 sections de lames et 1 bandeau de finition**. En forme de C, il s'agit de profils simple peau clipsables en aluminium extrudé. Elles sont composées d'accessoires sur lesquels elles viennent se fixer.

> MISE EN ŒUVRE

Grâce à nos multiples pièces de fixation, nos brise-soleil sont **adaptables sur tout type de façades**. Fabriqués **sur-mesure** dans nos ateliers, ils sont livrés en prêt-à-poser ce qui **simplifie la mise œuvre** sur site et permet de **gagner du temps** à la pose.

> FINITION

Thermolaqués dans de **nombreux coloris**, nos brise-soleil sont certifiés «Qualicoat, Seaside ou Qualimarine». Des labels qui garantissent la **préservation de l'état de surface** et la **bonne tenue en extérieur**.

Pose horizontale
En casquette

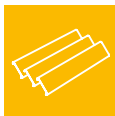

Pose verticale
Lames couchées

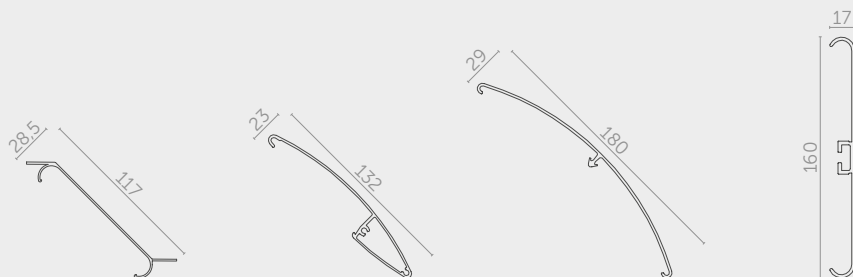

C100Z	C130	C180	Bandeau C160
117x28,5	132x23	180x29	160x17
0,325	0,312	0,431	0,431
556	893	1007	1239



BRISE-SOLEIL | GAMME CANICULE

LAMES CLIPSABLES



Crédit Agricole, SAINT LOUIS (97) - LA RÉUNION

Maîtrise d'ouvrage : SCI CA Run Développement | Architecte : Coté Sud | Pose : Krugell - Soléa

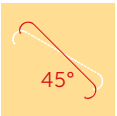
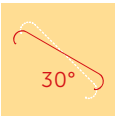

La portée est la distance maximale conseillée entre 2 points d'appui.

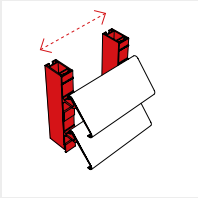
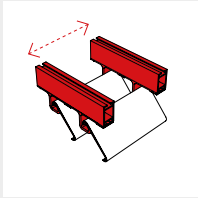
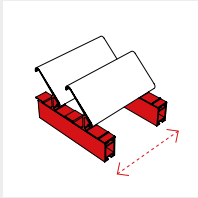

Type de pose :	Horizontale		Verticale	
Orientations :	Lames dessous à 45°	Lames dessus à 45°	30°	45°
Portée C100 (mm) :	1800	1800	1800	1800
Portée C100P (mm) :	1800	1800	1800	1800
Portée C100C (mm) :	1200	1200	/	1200
Portée C100Z (mm) :	/	1800	1800	1800
Portée C130 (mm) :	/	2000	/	2000
Portée C180 (mm) :	/	2000	/	2000

Nos portées indicatives sont calculées pour une pression de 600 Pa pour la déformation (flèche aux ELS) et de 1050 Pa pour les contraintes mécaniques (flexion aux ELU).

STORES À LAMES

Idéale pour répondre aux exigences en matière de protection solaire, la gamme de stores à lames orientables Mobil'Ligne **protège les bâtiments du rayonnement** sans réduire les apports hivernaux. Fixés à la façade en niche ou sous linteau, les BSO **diminuent les phénomènes d'aveuglement et préservent des fortes chaleurs.**

Grâce à la facilité d'inclinaison des lames, il est possible de choisir la quantité de lumière naturelle. Cette **modulation de l'ombrage** permet d'obtenir un **éclairage optimal** à l'intérieur du bâtiment. En fermant les lames, il est possible de réaliser obscurcissement complet.



Type de BSO :	ML-B70	ML-B80	ML-C80	ML-Z70	ML-Z90
Largeur (mm) :	70	80	80	70	90
Hauteur lumière (m) :	0,6 - 4,25	0,6 - 4,25	0,6 - 4,25	0,6 - 4,25	0,6 - 4,25
Largeur (m) :	0,6 - 4,5	0,6 - 4,5	0,6 - 4,5	0,52 - 4,5	0,52 - 4,5

> DESCRIPTIF

Avec la gamme MOBIL'LIGNE nous mettons à votre disposition **5 types de stores à lames orientables différents.** De forme bombées, convexes ou en Z, les lames de BSO en aluminium sont motorisées pour moduler l'occultation selon vos besoins.

> MISE EN ŒUVRE

Fixés en **configuration sous linteau** ou **en niche**, nos stores à lames orientables sont **adaptables sur tous les supports.** Fabriqués **sur-mesure**, ils sont livrés en prêt-à-poser ce qui **simplifie la mise en œuvre** sur site et permet de **gagner du temps** à la pose.

> FINITION

Thermolaqués ou laqués dans de **nombreux coloris** (selon nuancier), la **pérennité de l'état de surface** et la **bonne tenue en extérieur** de nos stores à lames orientables sont garantis.

Configuration en niche
Sans lambrequin



Configuration sous linteau
Avec lambrequin

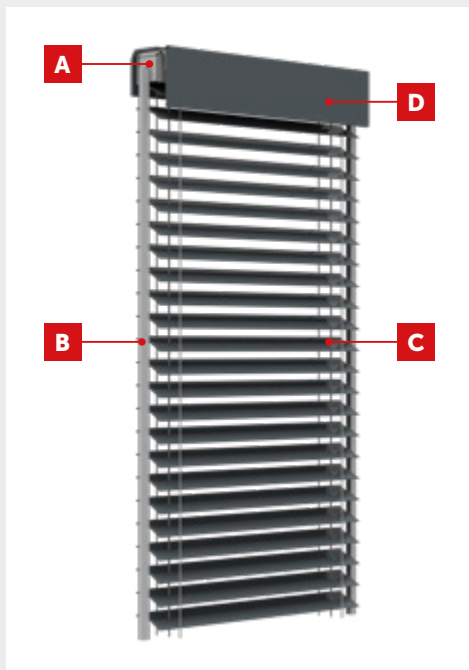

- A** Canal porteur avec motorisation
- B** Coulisses de guidage
- C** Lames avec bande échelle et de relevage
- D** Option lambrequin



Coupe BSO : Lames avec bande échelle et de relevage.



LAMES DÉCORATIVES

Idéale pour répondre aux exigences en matière d'habillage de façade, la gamme de lames décoratives **sans fixations apparentes** HARMONIE FAÇADE vient **donner vie à tous les concepts architecturaux**. Elles **rythment** les façades et **habillent esthétiquement** tout type de bâtiment.

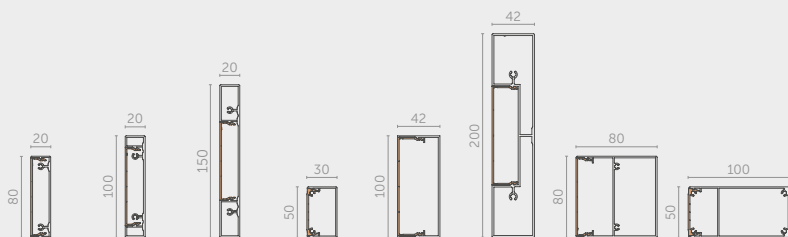

Type de lame :	HF20 x80	HF20 x100	HF20 x150	HF30 x50	HF42 x100	HF42 x200	HF80 x80	HF100 x50
Section (mm) :	20x80	20x100	20x150	30x50	100x42	200x42	80x80	100x50
Surface (m²/ml) :	0,311 + 0,219	0,349 + 0,219	0,377 + 0,280	0,232 + 0,154	0,388 + 0,247	0,536 + 0,297	0,413 + 0,219	0,37 + 0,154
Poids (gr/ml) :	1269	1618	2049	812	1397	3483	1860	1665

> DESCRIPTIF

Avec la gamme HARMONIE FAÇADE nous mettons à votre disposition **13 sections de lames différentes**. De forme rectangulaire ou carrée, les lames sont composées de 2 profils (support et capot) en aluminium extrudé clipsés l'un dans l'autre.

> MISE EN ŒUVRE

Fixées en applique en **fixation invisible**, nos lames sont **adaptables sur tous les supports**. Fabriquées **sur-mesure** dans nos ateliers, elles sont livrées en prêt-à-poser ce qui **simplifie la mise en œuvre** sur site et permet de **gagner du temps** à la pose.

> FINITION

Thermolaquées dans de **nombreux coloris**, nos lames d'habillage de façade sont certifiées «Qualicoat, Seaside, Qualimarine ou Qualidéco», des labels qui garantissent la **pérennité de l'état de surface** et la **bonne tenue en extérieur**.

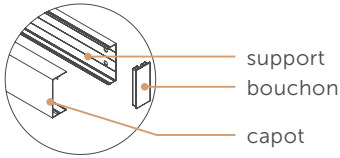

Pose en applique
Fixation invisible

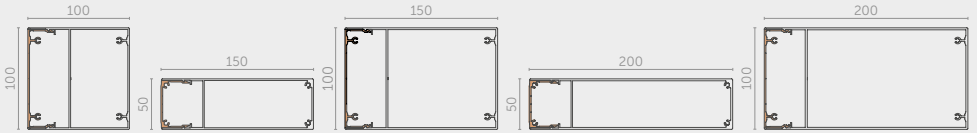

HF100 x100	HF150 x50	HF150 x100	HF200 x50	HF200 x100
100x100	150x50	150x100	200x50	200x100
0,502 + 0,369	0,497 + 0,23	0,601 + 0,369	0,597 + 0,23	0,7 + 0,369
2670	2360	3326	3070	4097

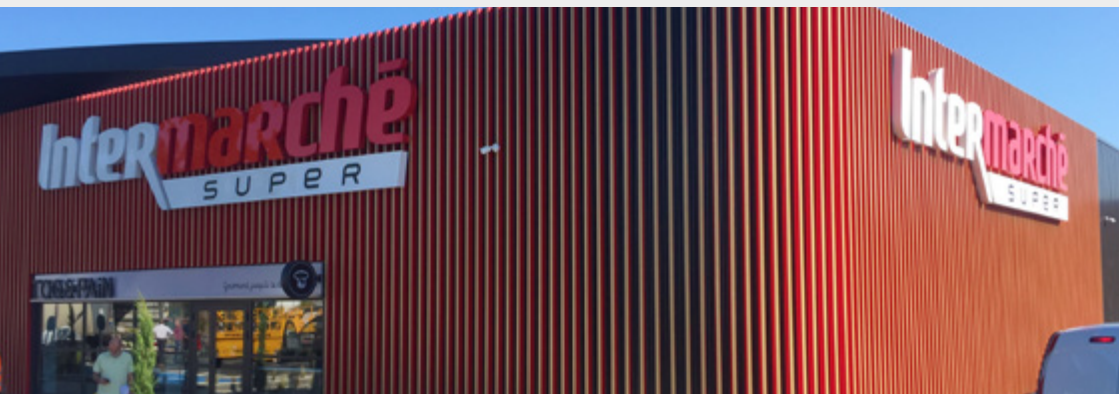

Centre commercial INTERMARCHÉ, DOUVAINE (74)
Architecte : Intangibles Assets Design | Pose : Bati Montage

HABILLAGE | GAMME HARMONIE FAÇADE

LAMES DÉCORATIVES



Centre commercial INTERMARCHÉ, DOUVAINE (74)
Architecte : Intangibles Assets Design | Pose : Bati Montage



La portée est la distance maximale conseillée entre 2 points d'appui.

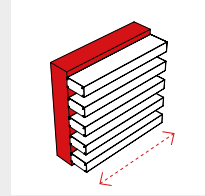
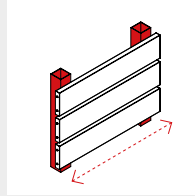

Nature du support :	Structure	Façade
Type de pose :	En applique	
Portée HF20x80 (mm) :	2000	/
Portée HF20x100 (mm) :	2250	/
Portée HF20x150 (mm) :	2500	/
Portée HF30x50 (mm) :	1500	1500
Portée HF42x100 (mm) :	2750	2750
Portée HF42x200 (mm) :	3000	3000
Portée HF80x80 (mm) :	3000	3000
Portée HF100x50 (mm) :	1500	1500
Portée HF100x100 (mm) :	3500	3500
Portée HF150x50 (mm) :	2500	2500
Portée HF150x100 (mm) :	3500	3500
Portée HF200x50 (mm) :	2500	2500
Portée H200x100 (mm) :	3500	3500

Nos portées indicatives sont calculées pour une pression de 600 Pa pour la déformation (flèche aux ELS) et de 1050 Pa pour les contraintes mécaniques (flexion aux ELU).

VENTELLES EN Z

Idéale pour répondre aux exigences en matière de ventilation, les grilles et le bardage à ventelles type lames filantes FAÇAD'LIGNE **assurent une ventilation intensive** et dissimule visuellement les installations techniques sur les bâtiments. Fixées à la façade ou en toiture, ils **occulent tout en permettant le passage d'air**.

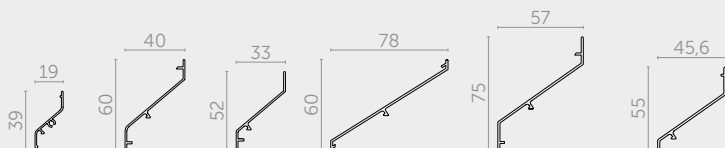

Type de ventelle :	FL340	FL500	FL500C	FL600	FL700	FL700C
Section (mm) :	39x19	60x40	52x33	60x78	57x75	55x46,5
Surface (m ² /ml) :	123	182	153	227	234	171
Poids (gr/ml) :	183	301	252	426	443	327
Air libre (en %) :	35	50	50	75	54	56
Air optique (en %) :	65	72	74	90	80	90

› DESCRIPTIF

Avec la gamme FAÇAD'LIGNE nous mettons à votre disposition **11 sections de ventelles différentes**. En forme de Z, il s'agit de profils simple peau en aluminium extrudé. Clipsées ou vissées, elles sont composées de différents accessoires.

› MISE EN ŒUVRE

Grâce à nos multiples pièces de fixation, nos ventelles sont **adaptables sur tout type de façades**. Fabriquées **sur-mesure** dans nos ateliers, elles sont livrées en prêt-à-poser ce qui **simplifie la mise en œuvre** sur site et permet de **gagner du temps** à la pose.

› FINITION

Thermolaquées ou anodisées dans de **nombreux coloris**, nos ventelles sont certifiées «Qualicoat, Seaside, Qualimarine ou Qualanod», des labels qui garantissent la **pérennité de l'état de surface** et la **bonne tenue en extérieur**.

Pose verticale
Lames couchées

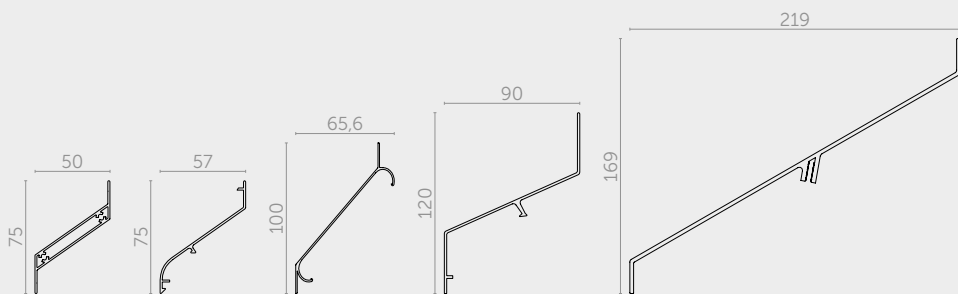

FL700F	FL700S	FL1000	FL1200	FL2500
50x75	57x75	100x65,6	120x90	169x219
202	238	325	387	644
664	454	544	865	2327
/	56	52	52	/
/	90	81	65	/



BARDAGE & GRILLES | GAMME FAÇAD'LIGNE

VENTELLES EN Z

La portée est la distance maximale conseillée entre 2 points d'appui.

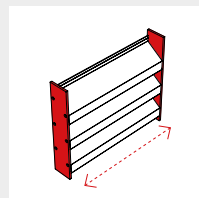
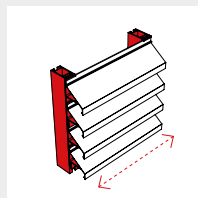

Type de pose :	Clipsée sur porteurs	Visée entre plats
FL340, pas de 34 mm / Portée (mm) :	750	/
FL500, pas de 50 mm / Portée (mm) :	1400	/
FL500C, pas de 50 mm / Portée (mm) :	1000	/
FL600, pas de 60 mm / Portée (mm) :	1000	/
FL700, pas de 68 mm / Portée (mm) :	1500	/
FL700C, pas de 68 mm / Portée (mm) :	1200	/
FL700F, pas sur mesure / Portée (mm) :	/	2000
FL700S, pas de 68 mm / Portée (mm) :	1500	/
FL1000, pas de 100 mm / Portée (mm) :	1800	/
FL1200, pas de 120 mm / Portée (mm) :	2000	/
FL2500, pas de 120 mm / Portée (mm) :	2000	/

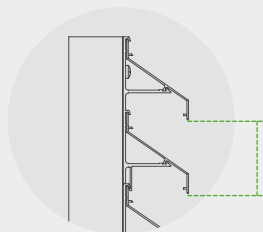

Pas entre les ventelles

Nos portées indicatives sont calculées pour une pression de 600 Pa pour la déformation (flèche aux ELS) et de 1050 Pa pour les contraintes mécaniques (flexion aux ELU).

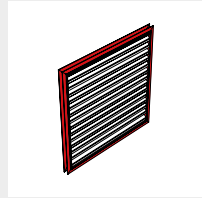
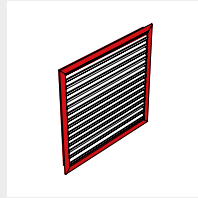
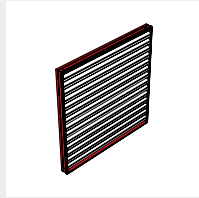

Type de pose :	En tunnel	En encastrement	En feuillure* SV24
GRM34 (FL340)	✓	✓	✓
GRM50 (FL500)	/	✓	✓
GRM70 (FL700)	/	✓	/

**Pose dans une menuiserie en remplacement d'un vitrage.*



VOLET PLEIN/AJOURÉ

Conçue pour **occulter** les façades, nos gammes de volets fixes ou coulissants AUSTRAL (dédiée aux bâtiments résidentiels) et BORÉALE (dédiée aux bâtiments tertiaires) vous permet de réaliser un **brise-soleil** ou **brise-vue**.

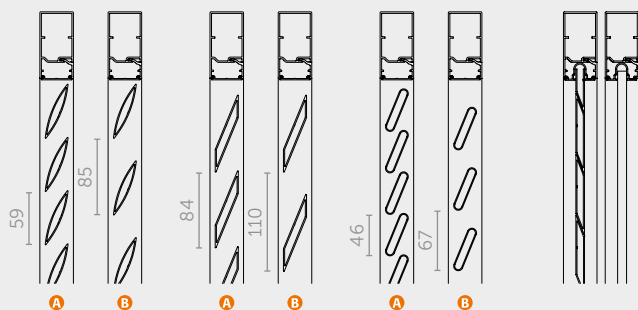

Type de volet :

AUSTRALE

Cadre (mm) :

74x38 en coupes d'onglet

Remplissage :

aile d'avion

arasante

oblongue

plein ou tôle

Dimension max. (mm) :

l : 1100 x h : 2500

Système :

fixe

coulissant suspendu

> DESCRIPTIF

Avec nos gammes AUSTRALE et BORÉALE nous mettons à votre disposition **2 types de volets** à fixer sur la façade en **version fixe** ou **coulissant**. Composé d'un cadre et d'un remplissage (plein ou ajouré), il s'agit de profils assemblés en aluminium extrudé.

> MISE EN ŒUVRE

Grâce à nos multiples pièces de fixation, nos volets sont **adaptables sur tout type de façades**. Fabriqués **sur-mesure** dans nos ateliers, ils sont livrés en prêt-à-poser ce qui **simplifie la mise en œuvre** sur site et permet de **gagner du temps** à la pose.

> FINITION

Thermolaqués dans de **nombreux coloris**, nos volets fixes et coulissants sont certifiés «Qualicoat, Seaside, Qualimarine ou Qualidéco». Des labels qui garantissent la **pérennité de l'état de surface** et la **bonne tenue en extérieur**.

Volet
Fixe



Volet
Coulissant



pas de lame brise-vue **A**
pas de lame brise-soleil **B**

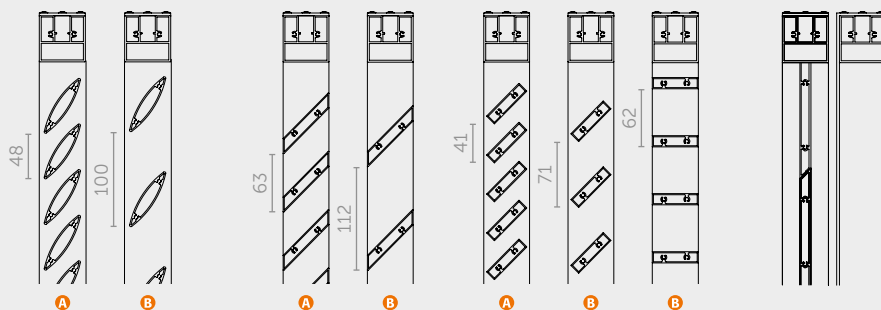

BORÉALE

50x50 en coupes droites

100x50 en coupes droites

aile d'avion

trapézoïdale

rectangulaire

plein ou tôle

l : 2000 x h : 4000

fixe

coulissant suspendu ou porté



02 52 21 06 90
devis@tellierbrisesoleil.com



VOTRE CONTACT



**TELLIER
BRISE-SOLEIL**
le sens du confort

Découvrez tellierbrisesoleil.com

Siège social : Zone Actiparc Pôle Ouest - 4 Rue de Bruxelles - 49120 Chemillé-en-Anjou
S.A.S. au capital de 20 000 € - RCS Angers 479 383 655
N° de TVA FR 71 479 383 655 - APE 2511Z - contact@tellierbrisesoleil.com

Suivez notre actualité
sur les réseaux sociaux

